

FMV jelű mederelemek

FMV 40/50/70 - 235 Mederelem

"Zöldsávi, 5t és 10t" tengelyterhelésre

Keresztmetszet

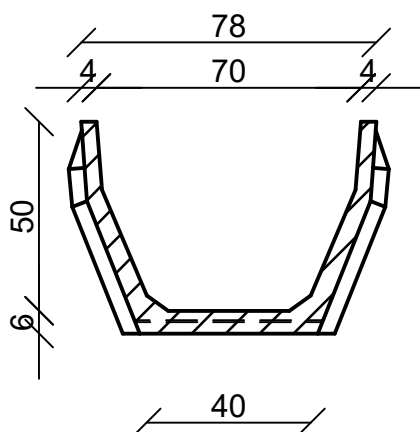

Hosszmetszet

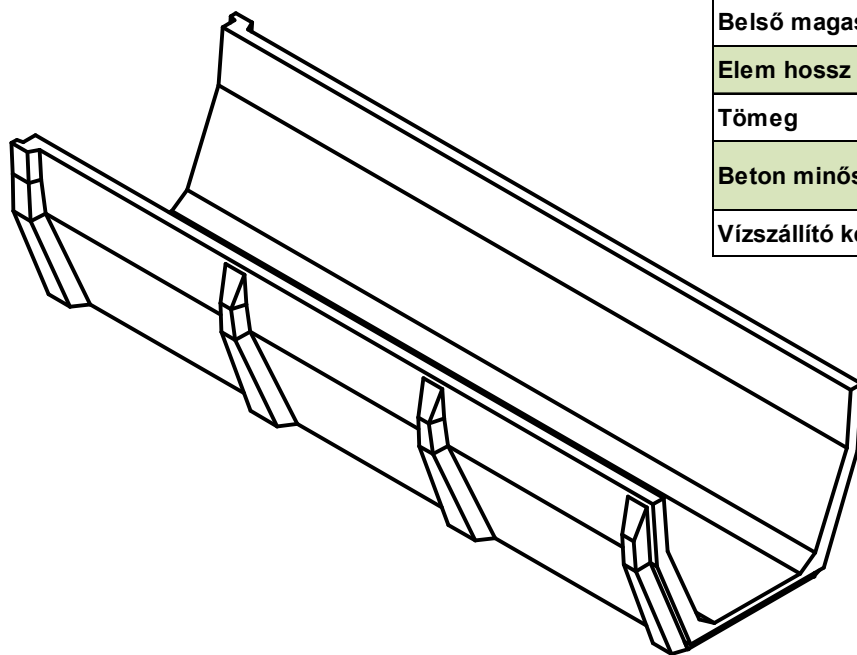
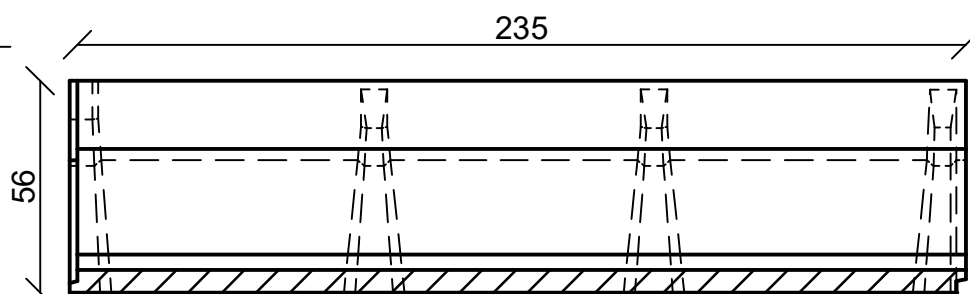

Termékadatok	
Belső fenék szélesség	40 cm
Felső szélesség	70 cm
Belső magasság	50 cm
Elem hossz	235 cm
Tömeg	472 kg
Beton minősége	C40/50-XC4-XF3-XA2-XV3(H)-16-F4
Vízszállító keresztmetszet	0,29 m ²

FABETKER Kft.

4181 Nádudvar, Virágos zug 0548/6 hrsz.

Tel.: 06/54 527-023

E-mail: fabetker@fabetker.hu

www.fabetker.hu