

FM jelű mederelemek

FM 40/50/70- 200 Mederelem

"Zöldsávi 5t és 10t" tengelyterhelésre és "A" közötti terhelésre

Keresztmetszet

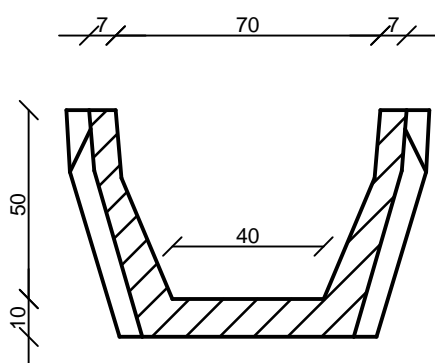

Hosszmetszet

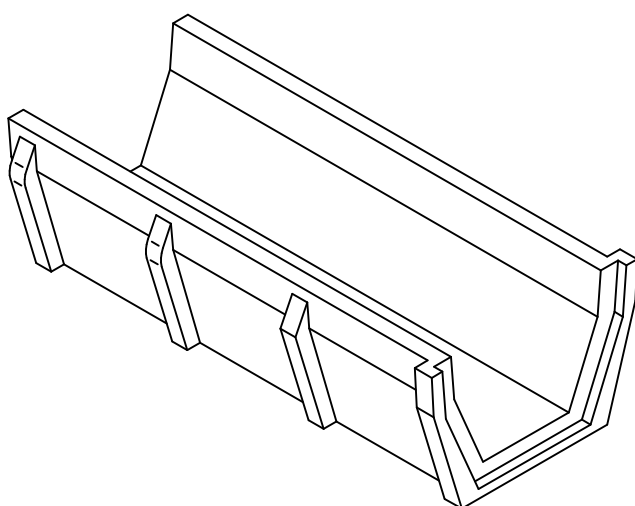
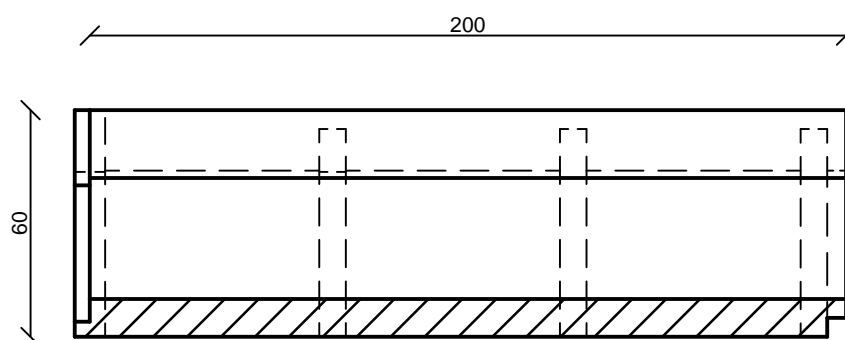

Termékadatok	
Fenék szélesség	40 cm
Belső magasság	50 cm
Felső szélesség	70 cm
Elem hossz	200 cm
Tömeg	750 kg
Kamion/fm	56 fm
Beton minősége	C30/37 - XC4 - XF2 - 16 - F4 - CEM I 52,5R
Vízszállító keresztmetszet	0,29 m ²

FABETKER Kft.

4181 Nádudvar, Virágos zug 0548/6 hrsz.

Tel.: 06/54 527-023

E-mail: fabetker@fabetker.hu

www.fabetker.hu